

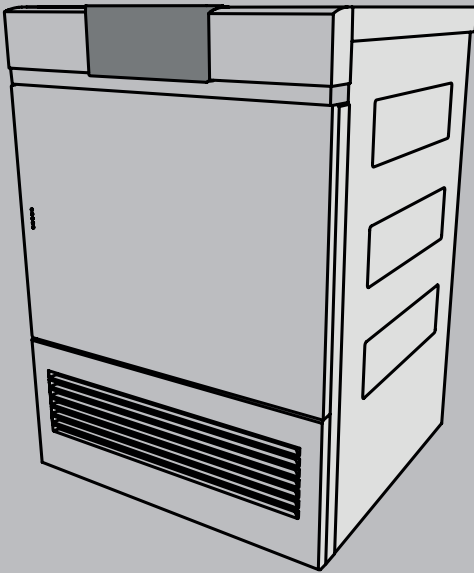

EAC



Руководство по эксплуатации

Adora TL WP

Сушильная машина

Правила техники безопасности

 Вводите прибор в эксплуатацию только после прочтения инструкции по эксплуатации.

Общие правила безопасности

- Данный прибор может использоваться детьми старше 8 лет и лицами с ограниченными физическими и психологическими возможностями, отсутствием опыта и/или отсутствием знаний, если они находятся под присмотром или получили инструктаж по безопасному использованию прибора и поняли связанные с этим опасности. Не позволяйте детям играть с прибором. Очистку и обслуживание прибора запрещается выполнять детям без должного присмотра.
- Если прибор не оснащен сетевым проводом и вилкой или другими средствами для отключения от сети, которые на каждом полюсе имеют зазор между контактами в соответствии с требованиями категории стойкости изоляции оборудования к импульсным

перенапряжениям III для полного отсоединения, то необходимо установить отключающее устройство в стационарную электропроводку согласно строительным нормам и правилам.

- В случае повреждения сетевого провода этого прибора во избежание опасностей он должен быть заменен изготовителем или его сервисным центром или специалистом, имеющим аналогичную квалификацию.

Правила техники безопасности для данного прибора

- Дети младше 3 лет не должны приближаться к прибору, за исключением случаев непрерывного присмотра за ними.
- Максимальная загрузка сухих текстильных изделий составляет 7 кг.
- Данный прибор предназначен для сушки текстильных изделий, которые стирались в воде.
- Прибор разрешается эксплуатировать только с ре-

- комендованными испаряющимися средствами. Использование иных веществ может привести к отравлению или опасности пожара.
- Прибор имеет горячие поверхности для испарения активных компонентов. Нельзя прикасаться к этим поверхностям во время работы машины.
 - Барабанную сушильную машину запрещается использовать, если для чистки использовались промышленные химикаты.
 - Фильтры для ворса следует регулярно очищать.
 - Ворс не должен накапливаться в сушильной машине.
 - Не сушите грязное белье.
 - Ткани, очищенные, обработанные или пропитанные воспламеняющимися химикатами, моющими средствами или растворителями (промывочный бензин, спирт, пятновыводитель, масло, скипидар, ацетон, краски, воск и т. д.), могут стать источником пожара или взрыва! Для начала постирайте ткани, содержащие такие субстанции, в воде вручную, или дайте полностью испариться веществам.
 - Такие предметы как пено-резина (латексная губка), шапочки для душа, водоотталкивающие ткани, изделия, содержащие резиновые вставки, а также одежда или подушки с поролоновой набивкой непригодны для сушки в сушильной машине.
 - Выньте все предметы, например зажигалки и спички.
 - Не останавливайте сушильную машину до окончания процесса сушки, за исключением тех случаев, когда все вещи быстро вынимаются и расправляются для обеспечения отведения тепла.
 - Отходящий воздух запрещается отводить в вытяжную трубу, которая используется для отвода продуктов сгорания от приборов, сжигающих газ или другое топливо.
 - Ополаскиватель или подобные изделия необходимо использовать согласно инструкциям производителя.

- Прибор запрещается устанавливать за запирающейся дверью, раздвижной дверью или дверью с шарниром, который находится напротив барабанной сушильной машины.

Указания по эксплуатации

- Обеспечьте доступ к коммуникациям (например, к розеткам, выключателям, предохранителю) а также к водопроводному крану.
- Ремонтные работы, изменения или манипуляции с деталями прибора, в особенности токопроводящими деталями, разрешается выполнять только производителю прибора, его сервисной службе или специалисту, имеющему соответствующую квалификацию. Ненадлежащий ремонт может привести к несчастному случаю, повреждению прибора и оборудования, а также неполадкам в работе. При появлении неисправности или в случае необходимости ремонта соблюдайте указания, приведенные в главе «Сервисный ремонт». При необходимости обратитесь в сервисный центр.
- Перед закрытием дверцы прибора и запуском новой программы убедитесь, что в барабане отсутствуют посторонние предметы или домашние животные.
- Используйте только оригинальные запасные части.
- При обнаружении неполадок в работе необходимо отсоединить прибор от электрической сети.
- Никогда не включайте прибор при отсутствии или повреждении фильтра для ворса. Опасность выхода из строя из-за скопления ворса!
- Для защиты ваших вещей соблюдайте указания на этикетках по уходу за одеждой и следуйте инструкциям в разделе «Перечень программ».

- Части упаковки (например, пленка, пенопласт) могут представлять опасность для детей. Опасность удушья! Не давайте детям части упаковки.

Использование по назначению

Прибор пригоден только для сушки бытовых тканей. Используйте прибор только в быту и по назначению. За повреждения в результате ненадлежащей эксплуатации или неправильного управления прибором производитель ответственности не несет.

Транспортировка и установка

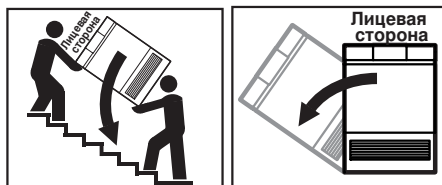

Максимально допустимый угол наклона влево 90°.

Прибор разрешается транспортировать только в вертикальном положении! Любое иное положение при транспортировке ведет к повреждениям прибора! При осторожной переноске без встраивания прибор разрешается наклонять макс. на 90° на левый бок (вид спереди).

Помещения, где находятся сушильные машины с тепловым насосом, должны проветриваться, т. к. в них пониженная влажность. В закрытом помещении между запуском нескольких следующих друг за другом программ сушки необходимо обеспечить приток воздуха (открыть дверь или окно).

Первый ввод в эксплуатацию

 Установка прибора и подключение к электросети производится согласно отдельному руководству по монтажу только компетентным монтажником/электриком.

Заводской номер

Заводской номер (ЗН) находится на паспортной табличке:

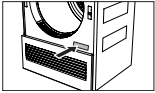

- ▶ Запишите ЗН на последней странице данного руководства по эксплуатации.

ЗН можно запросить следующим образом:

- ▶ Удерживайте кнопку  в нажатом положении, пока не появится следующее сообщение:



- ▶ Нажмите кнопку  два раза. Из трех сообщений складывается ЗН.

= FN 12004 000123

Указания по использованию руководства по эксплуатации

Более подробные данные о вашем приборе и ответы на наиболее часто задаваемые вопросы см. в Интернете по адресу <http://www.vzug.com>.

Используемые символы

 Данный символ отмечает инструкции и указания, важные для безопасной эксплуатации прибора.

Несоблюдение таких инструкций или указаний может привести к травме, повреждению прибора или его компонентов!

Область действия

Серия продукции (номер модели) соответствует первым цифрам на заводской табличке. Данное руководство по эксплуатации действует для:

Модель Adora TL WP

Тип WTATLWPZ

Серия продукции 12004

Отличия в конструкции упомянуты в тексте.

Изменения

Текстовая и графическая информация, а также технические данные соответствуют техническому уровню прибора на момент публикации данного руководства. Производитель оставляет за собой право вносить изменения в конструкцию прибора, направленные на усовершенствование изделия.

Оглавление

1	Описание прибора	7		
1.1	Конструкция прибора	7		
1.2	Контрольные лампочки	7		
1.3	Органы управления и элементы индикации.....	8		
2	Перечень программ	9		
2.1	Автоматические программы	9		
2.2	Стандартная программа	9		
2.3	Дополнительная программа.....	9		
2.4	Типы тканей	10		
2.5	Дополнительные функции	10		
3	Эксплуатация	11		
3.1	Подготовка.....	11		
3.2	Выбор программы.....	11		
3.3	Выбор дополнительных функций	12		
3.4	Отсрочка старта.....	12		
3.5	Сушка по времени	13		
3.6	Корректировка выбранных настроек ...	13		
3.7	Преждевременная отмена программы	13		
3.8	Прерывание программы.....	13		
3.9	При включенной функции блокировки кнопок	14		
3.10	Завершение программы.....	14		
4	Настройки пользователя	15		
5	Уход и техническое обслуживание	17		
5.1	Очистка фильтра для ворса и фильтрующей прокладки для ворса.....	17		
5.2	Очистка передней фильтрующей прокладки (ежегодно).....	18		
5.3	Очистка датчика влажности.....	18		
5.4	Очистка датчика температуры	19		
5.5	Очистка прибора.....	19		
6	Как самому устранить неисправности	19		
6.1	Сообщения о неисправностях.....	19		
6.2	Прочие возможные проблемы.....	21		
7	Запасные части	22		
8	Технические характеристики	23		
9	Рекомендации по сушке	26		
9.1	Экономия электроэнергии	26		
9.2	Предотвращение повреждений	26		
10	Утилизация	27		
11	Краткая инструкция	28		
12	Техническое обслуживание и поддержка	28		

1 Описание прибора

1.1 Конструкция прибора

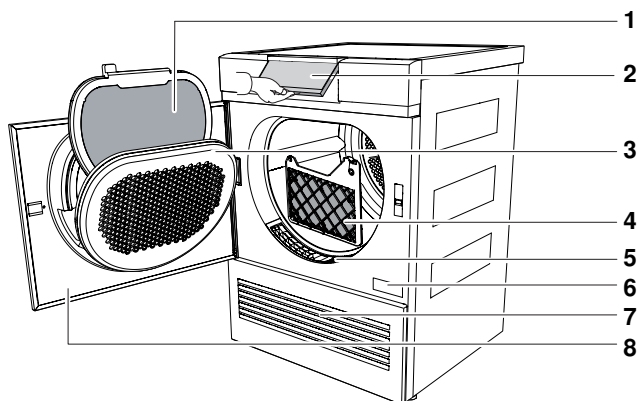

- | | | | |
|---|---|---|---|
| 1 | Фильтр для ворса с фильтрующей прокладкой для ворса | 5 | Передняя решетка |
| 2 | Панель управления (подвижная) | 6 | Заводская табличка/
заводской номер (ЗН) |
| 3 | Крышка фильтра для ворса | 7 | Вентиляционная решетка |
| 4 | Передняя фильтрующая прокладка | 8 | Дверца машины |

1.2 Контрольные лампочки



СВЕТЯТСЯ: Соответствующая функция активна



НЕ СВЕТЯТСЯ: Соответствующая функция недоступна



МИГАЮТ: Соответствующая функция доступна

1.3 Органы управления и элементы индикации

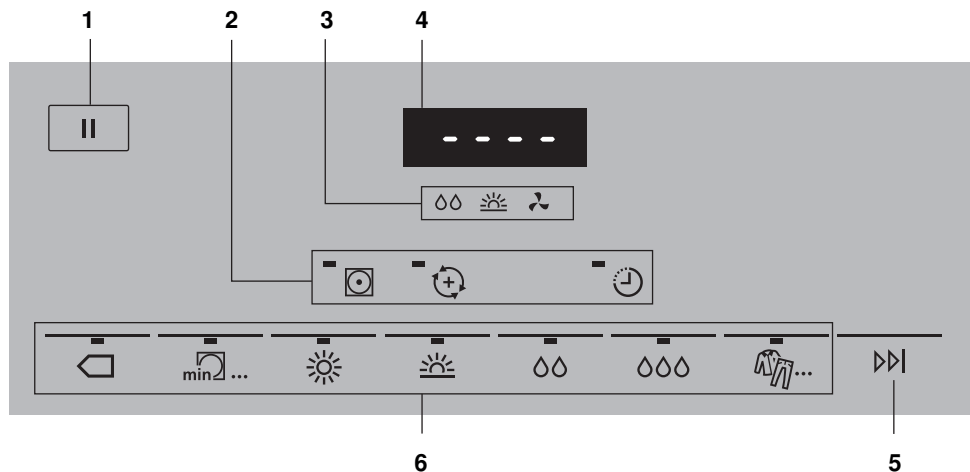

- | | |
|--------------------------------------|-----------------------------------|
| 1 Пауза | 4 Индикация |
| 2 Дополнительные функции | 5 Завершение программы |
| 3 Индикатор степени влажности | 6 Автоматические программы |

Индикатор степени влажности

- Бережная сушка
- РеверсПлюс
- Отсрочка пуска

Завершение программы

- Под уют
- Нормальная сушка
- Охлаждение/
проветривание

Автоматические программы

- Сильная сушка
- Нормальная сушка
- Под уют
- Для гладильной машины
- Типы тканей
- Стандартная программа

Дополнительная программа

- Сушка по времени

2 Перечень программ

Чтобы не повредить ткань, соблюдайте указания по уходу на этикетках одежды.



Нормальная сушка



Бережная сушка



Не подлежит машинной сушке

2.1 Автоматические программы

Сушка с использованием автоматических программ выполняются в 3 этапа.

Сушка	Белье сушится в соответствии с настройками.
Охлаждение/ прветривание	Белье охлаждается до температуры, при которой остается лишь незначительный риск образования складок. Продолжительность этой фазы зависит от температуры белья. Если по окончании этой фазы белье не вынимается, запускается программа «Защита от сминания».
Защита от сминания	Высушенное белье в течение макс. 30 минут перемещается в барабане через короткие промежутки времени, чтобы предотвратить образование складок. Чтобы прервать работу программы до ее окончания, откройте дверцу.



Сильная сушка Для толстых, многослойных текстильных изделий и при загрузке очень разнородных текстильных изделий. Не подходит для трикотажных изделий (футболок, нижнего белья). **1–7 кг**



Нормальная сушка Для однородного белья, например футболки или нижнего белья. **1–7 кг**



Под утюг Для последующей глажки утюгом. **1–7 кг**



Для гладильной машины Для последующей обработки в гладильной машине (например, скатерти). **1–7 кг**

2.2 Стандартная программа



Наиболее эффективная программа для сушки хлопчатобумажных изделий с нормальной влажностью. **1–7 кг**

2.3 Дополнительная программа



Сушка по времени Для досушивания текстильных изделий. **1–7 кг**
Спальные мешки и стеганные одеяла досушивайте только при наличии соответствующих символов на этикетках. Количество белья для объемных изделий: 1 шт.

2.4 Типы тканей



▶ Нажимайте на кнопку для последовательного выбора типа ткани.

P1	Проветривание Для придания свежести или проветривания текстильных изделий, которые мало носят.	1–1,5 кг
P2	Рубашки Бережная сушка «в шкаф».	1–7 шт.
P3	Верхняя одежда Бережная сушка одежды для отдыха и спорта (Sympatex, Goretex, ...).	1–3 кг
P4	Джинсы Сушка «в шкаф» изделий из джинсовой ткани. Соблюдайте указания по уходу на этикетках, т. к. джинсовая ткань может сесть.	1–4 кг
P5	Детская одежда Бережная и гигиеничная сушка детской одежды «в шкаф».	1–5 кг
P6	Тонкий пух Для тонких пуховых изделий (например, тонкие одеяла и куртки). Оптимальное количество белья: 1 шт.	1–2 кг
P7	Толстый пух Для объемных пуховых изделий (например, подушки, куртки и тяжелые одеяла). Если рекомендовано, можно во время сушки положить теннисные мячи, чтобы вещи стали более пушистыми. Оптимальное количество белья: 1 шт.	1–2 кг
P8	Постельное белье Для однородного белья. Застегните застегивающие молнии и пуговицы.	1–3 кг
P9	Программа с лотком Для сушки чистой текстильной/гимнастической обуви и мелких изделий, например, перчаток, шапок и мягких игрушек в лотке (заказывается отдельно в разделе принадлежностей). Не подходит для сушки кожи или искусственной кожи.	

2.5 Дополнительные функции



Бережная сушка Для бережной сушки текстиля из смешанных волокон (например, верхних рубашек, пуловеров, футболок). Степень сушки уменьшается. Во избежание образования складок кладите небольшое количество белья в барабан и вынимайте его сразу по окончании программы.



РеверсПлюс Для равномерного просушивания и уменьшения опасности скручивания белья. Особенно хорошо подходит для тяжелых изделий, например постельного белья.



Отсрочка пуска Отсрочка пуска от 1 до 24 часов позволяет использовать более низкие тарифы на электроэнергию. При наступлении настроенной отсрочки старта автоматически начнется выполнение программы.

3 Эксплуатация

3.1 Подготовка

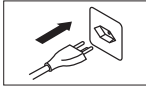

► Подключите прибор в подходящую розетку.



► Надавите на метки на дверце сбоку (5 точек) и откройте дверцу.



► Мокрое белье загружайте поштучно, не утрамбовывая его.



► Закройте дверцу машины. Убедитесь, что дверца не защемила белье.

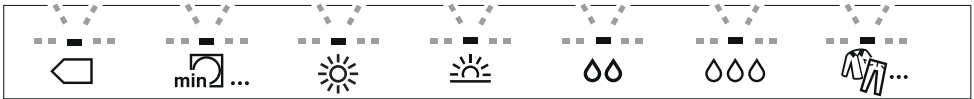

Контрольные лампы кнопки программ мигают. Они гаснут через 20 секунд, если не будет выбрана программа. Программу можно выбрать и после.

3.2 Выбор программы

Tip and go

При выборе нужной программы этой программе автоматически присваиваются все необходимые настройки. Можно выбирать или убирать дополнительные функции с помощью кнопок в дальнейших меню.



► Нажмите кнопку требуемой программы.

Мигают контрольные лампы дополнительных функций, которые можно включить.



По истечении 20 секунд, в течение которых не были нажаты никакие кнопки, выбранная программа включится автоматически.

Индикатор оставшегося времени



После запуска программы на дисплее появляется время выполнения программы при максимальной загрузке. Буква «h» мигает в течение примерно одной минуты. За это время определяется вес фактической загрузки и производится расчет предполагаемого оставшегося времени.



После расчета значение предполагаемого оставшегося времени появляется на дисплее.



Возможно, программа будет выполняться дольше, чем было первоначально рассчитано. В таком случае оставшееся время в ходе выполнения программы изменяться не будет. Буква «h» при этом мигает снова.

3.3 Выбор дополнительных функций



▶ Нажмите кнопку требуемой программы.



▶ Нажмите кнопку требуемой дополнительной функции. Если необходимо изменить программу, в течение 20 секунд можно выбрать новую программу. Дополнительные функции также нужно будет выбрать заново.

По истечении 20 секунд, в течение которых не были нажаты никакие кнопки, выбранная программа включится автоматически.

3.4 Отсрочка старта



▶ Нажмите кнопку требуемой программы.



▶ Нажимайте кнопку до тех пор, пока на дисплее не появится время, на которое необходимо отсрочить запуск (не более 24 часов). Дисплей затемняется. Программа запускается по истечении установленного времени.



▶ Для уменьшения отсрочки с шагом в один час снова нажмите кнопку соответствующее количество раз. Белье можно догрузить в любое время.

3.5 Сушка по времени



- ▶ Нажмите кнопку.
Установленная продолжительность появляется на дисплее.



- ▶ Нажимайте кнопку до тех пор, пока на дисплее не отобразится нужная продолжительность.

3.6 Корректировка выбранных настроек



- ▶ В процессе выбора программы нажмите кнопку другой программы. Все выбранные настройки удаляются. После запуска программы изменить настройки невозможно. Для этого необходимо отменить выполнение программы.

3.7 Преждевременная отмена программы



- ▶ Нажмите кнопку.
Выполнение программы будет отменено. Все настройки удалены.

3.8 Прерывание программы

Открывание дверцы



- ▶ Откройте дверцу машины.
Горит контрольная лампочка выбранной программы. Программа прервана. Можно дозагрузить белье.

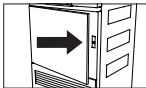

- ▶ Закройте дверцу машины.
Мигает контрольная лампочка выбранной программы.

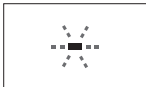

- ▶ Нажмите мигающую кнопку программы.
Выполнение программы будет продолжено.

Кнопка паузы



- ▶ Нажмите кнопку.
Программа прервана.



- ▶ Повторно нажмите кнопку.
Выполнение программы будет продолжено.

Указание: каждое прерывание увеличивает продолжительность программы на 5 минут.

3.9 При включенной функции блокировки кнопок

Описание функции включения/выключения защиты от детей находится в разделе «Настройки пользователя».

Выбрать программу



- ▶ Закройте дверцу машины.

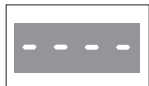

На дисплее появляется следующая индикация (см. рисунок).

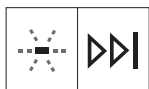

- ▶ Удерживайте нажатой мигающую кнопку необходимой программы и дополнительно нажмите кнопку «Завершение программы».

После деблокировки прибором можно снова пользоваться. Блокировка «Защита от детей» автоматически активируется сразу после старта программы.

Прерывание программы



- ▶ Откройте дверцу машины.
Программа прервана. Можно дозагрузить белье.



- ▶ Закройте дверцу машины.

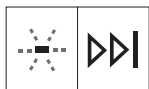

- ▶ Удерживайте нажатой мигающую кнопку программы и дополнительно нажмите кнопку «Завершение программы».
Выполнение программы будет продолжено.

Прерывание выполнения программы

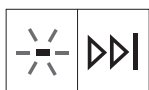

- ▶ При закрытой или открытой дверце машины удерживайте нажатой светящуюся кнопку программы и дополнительно нажмите кнопку «Завершение программы».
Выполнение программы будет отменено.

3.10 Завершение программы

Индикация



Горит контрольная лампочка завершенной программы.



На дисплее появляется следующая индикация (см. рисунок).

Указание: если белье не будет выгружено, то запускается программа «Защита от сминания». После ее завершения все сообщения на дисплее гаснут.

Выгрузка белья



- ▶ Откройте дверцу машины.
Все сообщения на дисплее гаснут.



- ▶ Извлеките белье.

Указание: Если дверцу машины открыть на фазе «Проветривание», выполнение программы отменяется. Все сообщения на дисплее гаснут.

После каждого использования



- ▶ Очистите фильтр для ворса (см. страницу 17).



- ▶ Закройте дверцу машины.

4 Настройки пользователя



Настройки пользователя могут быть изменены – если не выполняется ни одна из программ и не отображаются сообщения о неисправностях – как при открытой, так и при закрытой дверце прибора.

4.1 Подготовка

Чтобы изменить настройки пользователя, необходимо запросить заводской номер.



= FN 12004 000123

- ▶ Удерживайте кнопку  в нажатом состоянии, пока не появится следующее изображение.
- ▶ Нажмите кнопку  два раза. Заводской номер (ЗН) складывается из трех показаний.

Настройки пользователя можно изменить.

4.2 Защита от детей

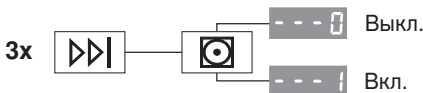

Блокировка кнопок предотвращает случайный запуск программы. Старт программы возможен только при одновременном нажатии на две кнопки.

4.3 Степень сушки

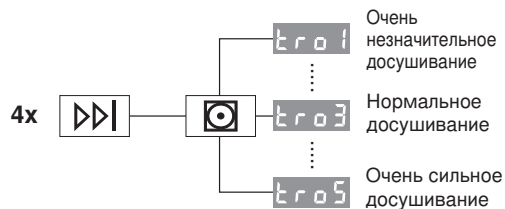

Измените степень сушки, если белье недостаточно сухое или если оно слишком пересушено. Новая степень сушки будет действительна для всех программ. Незначительное досушивание рекомендуется, если вода очень жесткая, сильное досушивание рекомендуется для очень мягкой воды.

Осторожно! Пересушивание приводит к увеличению нагрузки на ткань.

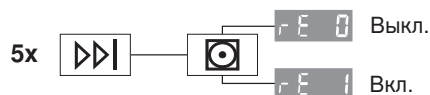

4.4 РеверсПлюс

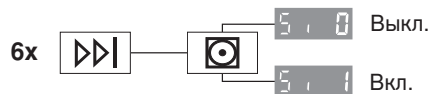

При включенной функции белье высушивается равномерно, а опасность скручивания белья уменьшается.

4.5 Звук кнопки



Сигнал нажатия кнопки может быть включен и выключен. Сигнал нажатия кнопок  и  не может быть выключен.

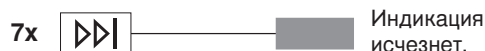

5 Уход и техническое обслуживание

Большое количество ворса может вызвать появление сообщения о неисправности «A9 Очистите фильтры и прокладки» (см. страницу 19).

5.1 Очистка фильтра для ворса и фильтрующей прокладки для ворса

Очистка фильтра для ворса (после каждой программы сушки)

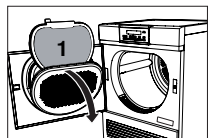

- ▶ Откройте дверцу машины и откиньте крышку фильтра для ворса.
- ▶ Извлеките фильтр **1** и удалите ворс.
- ▶ Установите фильтр **1** на место.
- ▶ Установите крышку фильтра для ворса на место и закройте дверцу машины.

Очистка фильтра для ворса и фильтрующей прокладки для ворса (по необходимости)

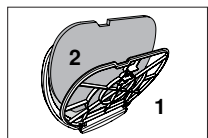

- ▶ Извлеките фильтр для ворса **1** согласно описанию в разделе «Очистка фильтра для ворса».
- ▶ Откиньте фильтр **1** и извлеките фильтрующую прокладку **2**.

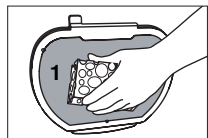

- ▶ Держите фильтр **1** против света, чтобы увидеть отложения. При необходимости почистите фильтр для ворса **1** (водой, губкой и жидким абразивным средством или уксусом).



- ▶ Постирайте фильтрующую прокладку **2** под проточной водой или в стиральной машинке при 40 °С.
Осторожно! Категорически запрещено очищать фильтрующую прокладку для ворса при помощи пылесоса.

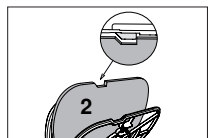
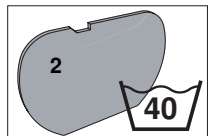

- ▶ Вставьте сухую фильтрующую прокладку **2** в фильтр для ворса **1**.
- ▶ Установите фильтр **1** на место.
Указание: Проследите за тем, чтобы фильтр для ворса **1** занял правильное положение.

5.2 Очистка передней фильтрующей прокладки (ежегодно)

Если после очистки фильтров для ворса и фильтрующих прокладок для ворса снова появляется сообщение о неисправности «A9 Очистите фильтры и прокладки», необходимо осторожно почистить переднюю фильтрующую прокладку.

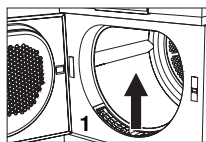

- ▶ Откройте дверцу машины и снимите переднюю решетку **1**.

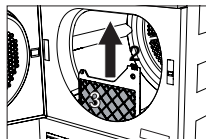

- ▶ Слегка отожмите вниз язычок **2** и извлеките переднюю прокладку **3**.

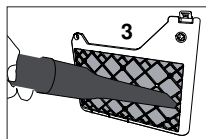

- ▶ Осторожно пропылесосьте переднюю прокладку **3**.
- ▶ При необходимости пропылесосьте или очистите влажной салфеткой воздушный канал перед передней фильтрующей прокладкой.
- ▶ Верните переднюю фильтрующую прокладку **3** на место и зафиксируйте ее. Следите за правильным положением деталей.
- ▶ Установите переднюю решетку **1** на место.
Указание: Прибор запускается только при правильно установленной передней фильтрующей прокладке.

5.3 Очистка датчика влажности

В случае появления сообщения о неисправности «A3» необходимо очистить датчик влажности.

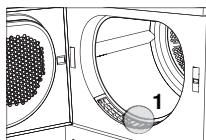

- ▶ Откройте дверцу машины.

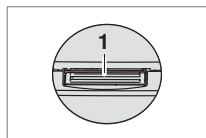

- ▶ Удалите ворс и инородные предметы с датчика влажности **1**.
- ▶ При необходимости очистите датчик влажности **1** влажной салфеткой и вытрите насухо.

5.4 Очистка датчика температуры

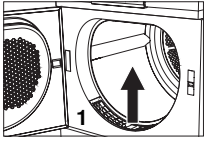

- ▶ Откройте дверцу машины и снимите переднюю решетку **1**.

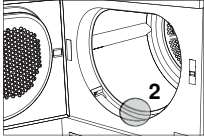

- ▶ Очистите датчик температуры **2** влажной салфеткой.
- ▶ Установите переднюю решетку **1** на место.

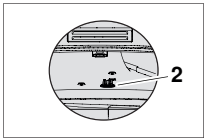

5.5 Очистка прибора

- ▶ Время от времени протирайте прибор снаружи влажной салфеткой и вытирайте насухо.

6 Как самому устранить неисправности

При определенных обстоятельствах следующие неисправности можно устранить самостоятельно. Если это невозможно, полностью запишите сообщение о сбое (сообщение, номера F и E) и обратитесь в сервисную службу.

6.1 Сообщения о неисправностях

Индикация	Возможная причина	Устранение проблемы
	<ul style="list-style-type: none"> ▪ Сливной шланг засорен, перегнут или поврежден. ▪ Высота подъема сливного шланга слишком велика (>1,2 м). ▪ Прибор присоединен к двойному сифону для скрытого монтажа. 	<ul style="list-style-type: none"> ▶ Проверьте внешний слив. ▶ Нажмите кнопку . ▶ Снова запустите программу.
	<ul style="list-style-type: none"> ▪ Датчик влажности загрязнен или мокрый. 	<ul style="list-style-type: none"> ▶ Очистите и просушите (см. страницу 18) датчик влажности. ▶ Нажмите кнопку . ▶ Снова запустите программу.

Индикация	Возможная причина	Устранение проблемы
Я 9	<ul style="list-style-type: none"> Фильтр для ворса, фильтрующая прокладка для ворса или передняя фильтрующая прокладка засорены. 	<ul style="list-style-type: none"> Проверьте детали и очистите (см. страницу 17). Нажмите кнопку ▶▶ . Снова запустите программу.
Н 1	<ul style="list-style-type: none"> Отсутствует фильтр для ворса. Дверца машины открыта. 	<ul style="list-style-type: none"> Вставьте фильтр на место в правильном положении. Закройте дверцу машины. Нажмите кнопку ▶▶ . Снова запустите программу.
Н 2	<ul style="list-style-type: none"> Передняя фильтрующая прокладка установлена неправильно. 	<ul style="list-style-type: none"> Установите переднюю фильтрующую прокладку правильно. Нажмите кнопку ▶▶ . Снова запустите программу.
Н 4	<ul style="list-style-type: none"> Несмотря на защиту от детей на одну и ту же кнопку нажимали несколько раз. 	<ul style="list-style-type: none"> Удерживайте нажатой кнопку ▶▶ и дополнительно нажмите кнопку нужной программы. Дальнейшие шаги до запуска программы могут осуществляться без учета защиты от детей.
F - и E - появляются попеременно.	<ul style="list-style-type: none"> Сообщение об ошибке может быть вызвано различными причинами. Если неисправность появляется снова: 	<ul style="list-style-type: none"> Нажмите кнопку ▶▶ . Отключите подачу электроэнергии примерно на 1 минуту. Возобновите подачу электроэнергии и выберите новую программу. Полностью запишите сообщение о сбое и заводской номер прибора. Отключите электропитание. Позвоните в сервисную службу.
U 1 и E 44 появляются попеременно.	<ul style="list-style-type: none"> Повышенное напряжение (U1) Пониженное напряжение (U2) Если неисправность появляется снова: 	<ul style="list-style-type: none"> Нажмите кнопку ▶▶ . Отключите подачу электроэнергии примерно на 1 минуту. Возобновите подачу электроэнергии и выберите новую программу. Отключите электропитание. Вызовите электрика, чтобы проверить домовую проводку.

6.2 Прочие возможные проблемы

Проблема	Возможная причина	Устранение проблемы
Продолжительность программы значительно превышает показание на дисплее.	<ul style="list-style-type: none"> ▪ Фильтр для ворса и/или фильтрующая прокладка для ворса на дверце засорены. 	<ul style="list-style-type: none"> ▶ Очистите (см. страницу 17) фильтр для ворса и/или фильтрующую прокладку на дверце.
	<ul style="list-style-type: none"> ▪ Белье было очень мокрым. 	<ul style="list-style-type: none"> ▶ Отжимайте белье сильнее.
	<ul style="list-style-type: none"> ▪ Температура окружающей среды слишком высокая или слишком низкая. 	<ul style="list-style-type: none"> ▶ Улучшите вентиляцию помещения. ▶ Убедитесь, что температура в помещении находится в диапазоне от 5 до 35 °C.
Не удается выбрать новую программу.	<ul style="list-style-type: none"> ▪ Программа была прервана. 	<ul style="list-style-type: none"> ▶ Нажмите кнопку . ▶ Выберите новую программу.
Белье недостаточно сухое.	<ul style="list-style-type: none"> ▪ Были загружены различные текстильные изделия. 	<ul style="list-style-type: none"> ▶ Выберите более продолжительную программу. ▶ Выберите программу ... ▶ Измените (см. страницу 16) степень сушки.
	<ul style="list-style-type: none"> ▪ Сбой в подаче электроэнергии. 	<ul style="list-style-type: none"> ▶ Проверьте сетевую вилку, провод и предохранители.
	<ul style="list-style-type: none"> ▪ Датчик влажности загрязнен. 	<ul style="list-style-type: none"> ▶ Очистите (см. страницу 18) датчик влажности.
	<ul style="list-style-type: none"> ▪ Включен демонстрационный режим (dEn0). 	<ul style="list-style-type: none"> ▶ Откройте дверцу машины. ▶ Удерживайте нажатыми кнопки  и  одновременно нажмите кнопку . На дисплее появится надпись . ▶ Нажмите кнопку . На дисплее появится надпись .
	<ul style="list-style-type: none"> ▪ Степень сушки еще не достигнута. 	<ul style="list-style-type: none"> ▶ Никаких мер не требуется. Индикация автоматически продолжит отсчет по достижении необходимой степени сушки.
Индикация оставшегося времени долго не изменяется.	<ul style="list-style-type: none"> ▪ Одновременная загрузка очень различного белья. 	<ul style="list-style-type: none"> ▶ Никаких мер не требуется. Через некоторое время индикация автоматически продолжит отсчет.
	<ul style="list-style-type: none"> ▪ Фильтр для ворса засорен ворсом. 	<ul style="list-style-type: none"> ▶ Очистите (см. страницу 17) фильтр для ворса.

Проблема	Возможная причина	Устранение проблемы
Индикация оставшегося времени долго показывает «0h01».	<ul style="list-style-type: none"> ▪ Белье охлаждается. ▪ Увеличение фазы охлаждения обусловлено высокой температурой окружающей среды. 	<ul style="list-style-type: none"> ▶ Никаких мер не требуется. Извлечь белье можно в любой момент при условии, что потом оно будет расправлено для охлаждения.
	<ul style="list-style-type: none"> ▪ Датчик температуры загрязнен. 	<ul style="list-style-type: none"> ▶ Очистите (см. страницу 19) датчик температуры.

7 Запасные части

При заказе указывайте номер модели и точное наименование.

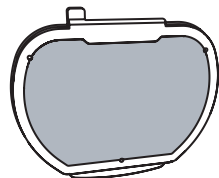

Фильтр для ворса

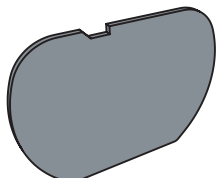

Фильтрующая прокладка для ворса

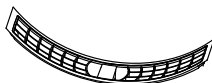

Передняя решетка

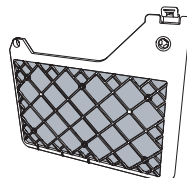

Передняя фильтрующая прокладка

8 Технические характеристики

Размеры

Высота	85 см
Ширина	59,5 см
Глубина	61 см
Вес	65 кг
Высота напора насоса	1,2 м
Загрузка	7 кг сухого белья

Окружающие условия

Допустимая температура помещения во время работы: от 5 °С до 35 °С

Электрическое подключение

См. заводскую табличку.

- ▶ Откройте дверцу машины. Заводская табличка находится в правом нижнем углу.

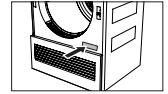

8.1 Сведения для контрольных инстанций

- ▶ Перед каждым измерением прибор должен находиться в подключенном к сети состоянии не менее 5 минут.
- ▶ Корректные технические данные получают после вводной фазы эксплуатации, т. е. выполнения 5 полных программ сушки белья (автоматическая программа: нормальная сушка ☀).
- ▶ После каждой программы сушки необходимо выполнить влажную очистку фильтра для ворса.
- ▶ Датчики измерения влажности прибора настроены на среднюю жесткость воды. Чтобы настроить прибор в соответствии с проводимостью воды согласно норме (750 мкСм/см), нужно в настройках пользователя установить степень сушки на «1».
- ▶ Настройка стандартной программы согласно EN 61121:

Программа

Хлопчатобумажные изделия, режим «Нормальная сушка»

Хлопчатобумажные изделия, режим «Под уют»

Режим «Нормальная сушка» для белья, не требующего особого ухода

Загрузка

7 кг ▶ Нажмите кнопку  .

7 кг ▶ Нажмите кнопку  .

2,5 кг ▶ Нажмите поочередно кнопки  и  .

8.2 Технический паспорт изделия

Товарный знак	-	V-ZUG Ltd
Номер модели соответствует первым пяти цифрам на заводской табличке.	-	12004
Номинальная полная загрузка хлопчатобумажными изделиями	кг	7
Тип прибора	-	Конденсаторная сушильная машина
Класс энергоэффективности	-	A++
Расход электроэнергии в кВтч/год ¹	кВтч/год	205,0
Тип сушильной машины	-	Сушильная машина с автоматической программой
Расход электроэнергии при стандартной программе сушки изделий из хлопка при полной загрузке	кВтч	1,7
Расход электроэнергии при стандартной программе сушки изделий из хлопка при неполной загрузке	кВтч	0,95
Потребляемая мощность в выключенном состоянии	Вт	0,07
Потребляемая мощность во включенном состоянии	Вт	2,50
Продолжительность нахождения во включенном состоянии	мин	10
Стандартная программа сушки изделий из хлопка ²		Стандартная программа
Примерная продолжительность выполнения программы ³	мин	114
Продолжительность выполнения стандартной программы сушки изделий из хлопка при полной загрузке	мин	149
Продолжительность выполнения стандартной программы сушки изделий из хлопка при неполной загрузке	мин	88
Класс эффективности конденсации ⁴	-	A
Эффективность конденсации для стандартной программы сушки изделий из хлопка при полной загрузке	%	94
Эффективность конденсации для стандартной программы сушки изделий из хлопка при неполной загрузке	%	93
Примерная эффективность конденсации ⁵	%	93
Уровень звуковой мощности	дБ	64

1) Расход электроэнергии в кВтч/год на основе данных для 160 стандартных циклов сушки изделий из хлопка при полной и неполной загрузке, а также на основе данных о расходе энергии при режимах работы с низким потреблением мощности. Фактический расход электроэнергии за один цикл зависит от способа использования прибора.

2) Стандартная программа сушки изделий из хлопка, к которой относится информация на этикетке и в техническом паспорте. Эта программа предназначена для сушки изделий из хлопка с нормальной влажностью и наиболее эффективна с точки зрения расхода электроэнергии для хлопка.

3) Ориентировочная продолжительность выполнения стандартной программы сушки изделий из хлопка при полной и неполной загрузке.

4) Класс эффективности конденсации испарений по шкале от G (самая низкая эффективность) до A (самая высокая эффективность).

5) Ориентировочная эффективность конденсации испарений для стандартной программы сушки изделий из хлопка при полной и неполной загрузке.

8.3 Показатели расхода

Указанные показатели продолжительности программ и расхода энергии приведены для указанного максимального количества белья, отжатого на скорости приблизительно 1200 об/мин (соответствует остаточной влажности около 60 %). При большей скорости отжима или меньшем весе загрузки эти показатели снижаются приблизительно на 20–30 %.

Автоматические программы

Программа	Загрузка	Остаточная влажность	Продолжительность программы	Энергия
Сильная сушка	1–7	от -4 до -1	2 ч 55 мин	1,97
Нормальная сушка	1–7	от -1 до 2	2 ч 29 мин	1,70
Под утюг	1–7	от 8 до 16	2 ч 03 мин	1,32
Для гладильной машины	1–7	от 20 до 30	1 ч 35 мин	0,97
Стандартная программа ¹	1–7	от -1 до 2	2 ч 29 мин	1,70

¹ Наиболее энергоэффективная программа для сушки хлопчатобумажных изделий с нормальной влажностью.

Типы тканей

Программа	Загрузка	Остаточная влажность	Продолжительность программы	Энергия
Проветривание	1–1,5	–	0 ч 10 мин	0,03
Рубашки	1–7 шт.	от 0 до 2	0 ч 40 мин	0,35
Верхняя одежда	1–3	от 0 до 2	1 ч 15 мин	0,77
Джинсы	1–4	от -1 до 2	1 ч 50 мин	1,19
Детская одежда	1–5	от -1 до 1	2 ч 20 мин	1,55
Тонкий пух	1–2	от -1 до 1	2 ч 00 мин	1,21
Толстый пух	1–2	от -1 до 1	2 ч 40 мин	1,75
Постельное белье	3	от -1 до 1	1 ч 35 мин	0,96

9 Рекомендации по сушке

9.1 Экономия электроэнергии

- Перед сушкой отожмите белье в стиральной машине на высокой скорости. Механическое удаление воды в стиральной машине гораздо эффективнее, чем испарение воды в сушильной машине.
- Регулярно очищайте фильтр для ворса и фильтрующие прокладки. Загрязненные фильтры для ворса блокируют струю воздуха и снижают эффективность работы прибора.
- Используйте максимальные возможности загрузки соответствующих программ.

9.2 Предотвращение повреждений

- Учитывайте символы по уходу на этикетках с бельем.
- При сушке не рекомендуется использовать ароматизированные салфетки или другие средства ухода для текстильных изделий.
- Перед сушкой удалите инородные предметы и крупные детали из металла или жесткого пластика (например, пряжки, камни, дозирующие колпачки для моющих средств). Они могут деформировать барабан.
- Молнии, крючки и петли следует застегнуть. Они могут повредить белье и барабан стиральной машины.
- Во избежание образования запутанных клубков застегивайте наволочки и пододеяльники, связывайте пояса и завязки передника.

10 Утилизация

10.1 Упаковка



Детям ни в коем случае нельзя играть с упаковочным материалом (опасность травм и удушья). Храните упаковочный материал в безопасном месте или утилизируйте его согласно действующим предписаниям по охране окружающей среды.

10.2 Безопасность

Не допускайте возможности использования прибора во избежание несчастных случаев (например, использование играющими детьми):

- ▶ Отключите прибор от электросети: Отсоединение стационарно установленного прибора осуществляет квалифицированный электрик. Затем снимите сетевой кабель с прибора.
- ▶ Снимите запор дверцы или исключите возможность его использования.

10.3 Утилизация



- Символ перечеркнутого бака для мусора требует отдельной утилизации электрического и электронного оборудования. Такие приборы могут содержать опасные вещества, загрязняющие окружающую среду.
- Такие приборы следует утилизировать в специальных точках приема утиля для вторичной переработки. Утилизация с не отсортированным бытовым мусором запрещена. Это ваш вклад в защиту ресурсов и окружающей среды.
- Более подробные данные можно получить в местных компетентных органах.

10.4 Указание по тепловому насосу

В данном приборе отсутствуют фреоны. Он содержит фторированный парниковый газ, подпадающий под действие Киотского протокола.

Тепловой насос	герметично закрытый
Парниковый газ	R134a
Загрузка [кг]	0.270
ПГП [(кг CO ₂)/(кг парникового газа)]	1430
Общий ПГП [т CO ₂]	0.386

11 Краткая инструкция

Внимательно прочтите указания по технике безопасности, приведенные в данной инструкции!

Запуск программы

- ▶ Откройте дверцу машины.
- ▶ Проверьте фильтр для ворса.
- ▶ Загрузите белье.
- ▶ Закройте дверцу машины.
- ▶ Выберите программу и дополнительные функции (при необходимости).

Программа автоматически запустится через 20 секунд.

После окончания программы

- ▶ Если на дисплее появилась надпись ««0ч00мин»», извлеките сухое белье.
- ▶ Очистите фильтр для ворса.
- ▶ Закройте дверцу машины.

12 Техническое обслуживание и поддержка

Зарегистрируйте ваш прибор в сети Интернет по адресу www.vzug.com и получите выгоду благодаря лучшей технической поддержке, в том числе и во время гарантийного срока завода-изготовителя, действующего 2 года. Для регистрации нужны заводской номер (FN) и наименование прибора. Эти данные указаны на заводской табличке.



Можно дополнительно записать заводской номер или записать на наклейке, поставляемой с прибором:

FN: _____

Прибор: _____

Заказ на ремонт

По ссылке www.vzug.com→Service→Service-Nummer находится номер телефона ближайшего к вам пункта сервисной службы компании V-ZUG.

Общие запросы, аксессуары, договор на сервисное обслуживание

Компания V-ZUG готова помочь вам при решении административных и технических вопросов, принимает заказы на аксессуары и запасные части и представляет данные о договорах на сервисное обслуживание.

